

# NOTICE DE MONTAGE

## PANNEAU FIXE 1M

PFBSODB / PFBSODGB  
PFBSODGS / PFBSODNS

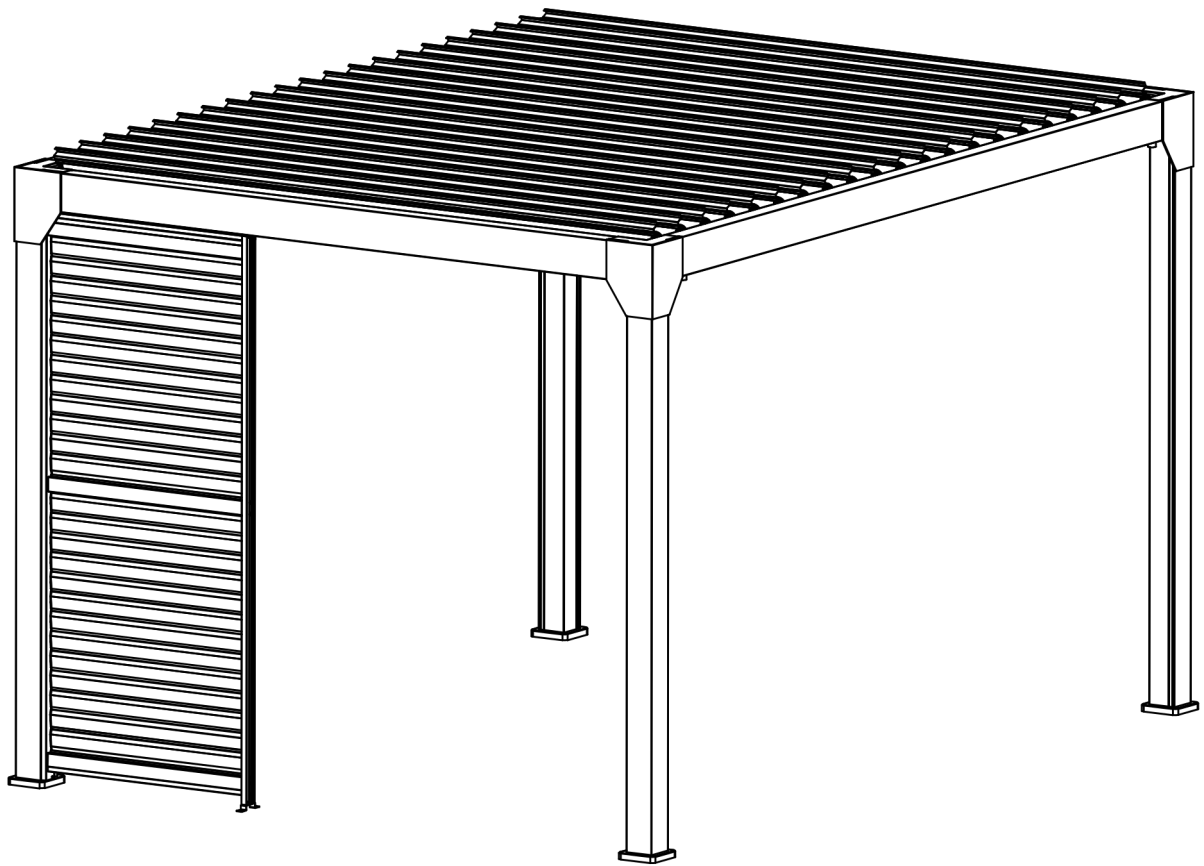

Avant de débiter le montage de votre produit assurez-vous de porter les équipements de protection individuels nécessaire et de consulter la notice de montage



[sav@green-outside.com](mailto:sav@green-outside.com)



LE TRI + FACILE NOTICE PAPIER & CARTON



22 PAP

## TABLE DES MATIÈRES

1. INFORMATIONS ET CONSIGNES DE SÉCURITÉ	-----	P.3
1.1 Outils nécessaires	-----	p.3
1.2 Consignes de sécurité	-----	p.3
1.3 Déballage et vérification du contenu	-----	p.3
1.4 Conseils d'entretien	-----	p.3
3. LISTE DES COMPOSANTS	-----	P.5
4. MONTAGE DU PANNEAU	-----	P8
6. DÉPANNAGE & QUESTIONS FRÉQUENTES	-----	P.26
7. GARANTIE ET CONTACT	-----	P.28

# 1. INFORMATIONS & CONSIGNES DE SÉCURITÉ



## 1.1 Outils nécessaires

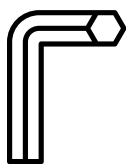

1 clé allen Ø4  
(INCLUS)

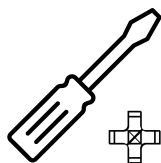

1 tournevis  
cruciforme (PH1)

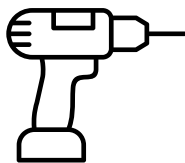

1 perceuse à percussion  
/ perforateur

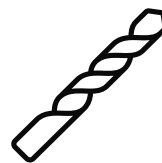

1 foret à  
béton Ø10



1 escabeau /  
personne

## 1.2 Consignes de sécurité

Afin de garantir le montage de votre produit en toute sécurité certaines règles doivent être appliquées :

- Le port des équipements de protection individuels est fortement recommandé (gants, chaussures de sécurité, lunettes, etc.)
- Tenir les enfants à l'écart du chantier
- Choisissez un emplacement adapté au montage de votre produit (sol plan, dur, permettant un ancrage solide, non soumis aux vents violents)
- Assurez-vous que les points de fixation ne coïncident pas avec des passages de câbles, gaines ou autres tuyaux.
- Dans le cas de l'installation d'une pergola prévoyez un sol avec une pente de 1% permettant l'évacuation des eaux de pluie.
- Ne pas engager le montage en cas de conditions météorologiques défavorables (pluie, vent, neige, etc.)
- En cas d'intempéries (vent, pluie, neige) il est recommandé de maintenir les lames en position semi-ouvertes afin de favoriser le passage de l'air et d'éviter l'accumulation de neige.

## 1.3 Déballage du produit







Lors de l'ouverture des cartons, veillez à ne pas utiliser de cutter ni de lame pouvant endommager le produit. Les cartons sont identifiés avec les composants à l'intérieur. Assurez vous que vous disposez bien de tous les éléments listés dans la liste de composants et que ceux-ci sont conformes avant d'entamer le montage de votre produit.

## 1.4 Conseils d'entretien

- Nous vous recommandons un nettoyage régulier de votre produit en retirant les feuilles, branches ou autres éléments pouvant altérer le bon fonctionnement de celui-ci
- Votre produit peut être nettoyé à l'eau savonneuse
- Veillez à ne jamais utiliser de nettoyeur haute pression, produits corrosifs ou dissolvants

Dans le cas où un composant serait manquant, endommagé ou en cas de doute, merci de contacter le service client green outside :  
[sav@green-outside.com](mailto:sav@green-outside.com)

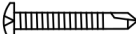
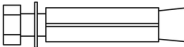
### 3. Liste des composants

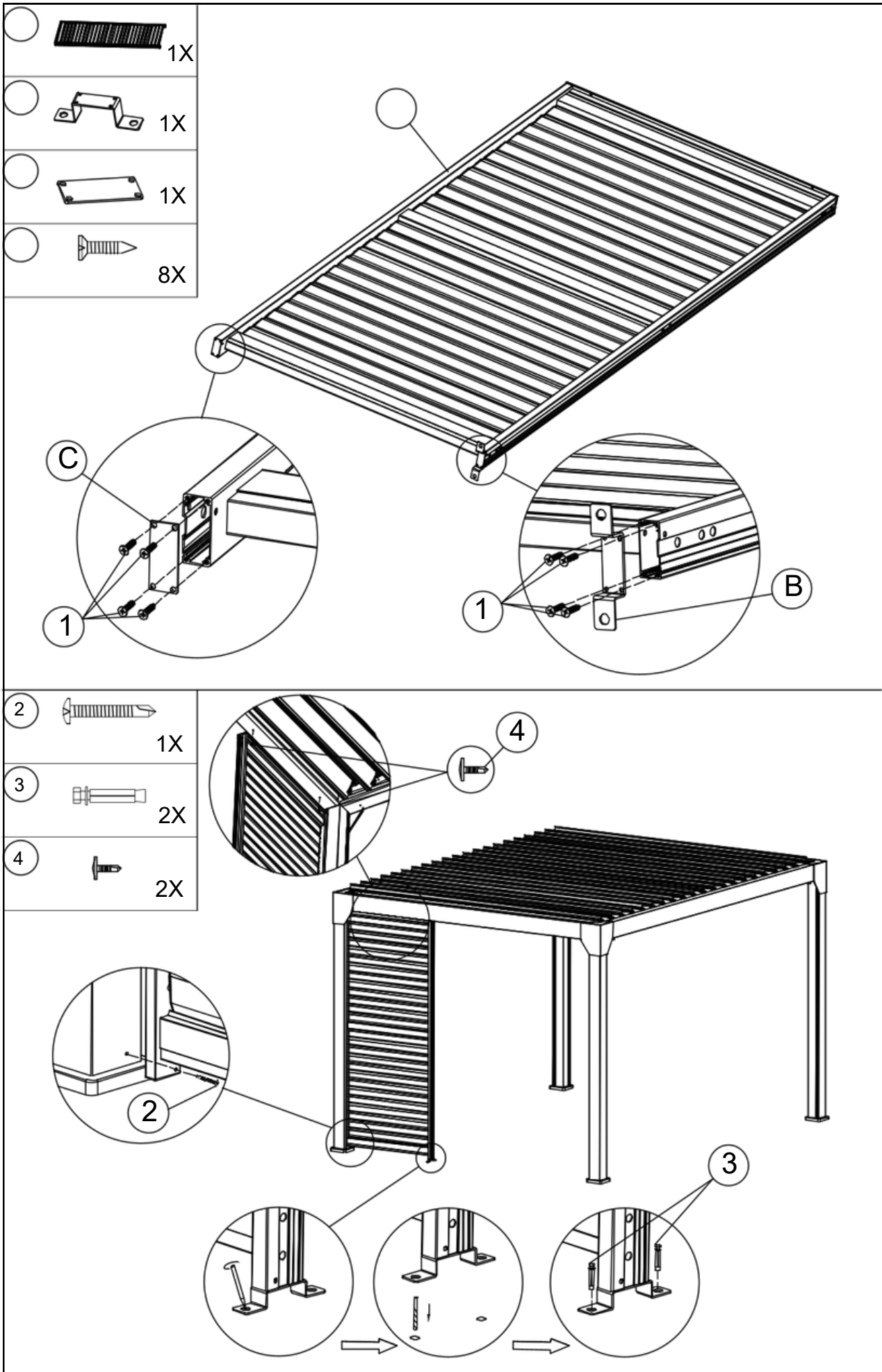

Référence	Composant	Quantité	Représentation
A	Ventail	1	
B	Patte de fixation	1	
C	Plaque de finition pied	1	
D	Couvre pied	2	
1		8	
2		1	
3		2	
4		2	
5		4	

méthode d'installation de l'écran latéral gauche

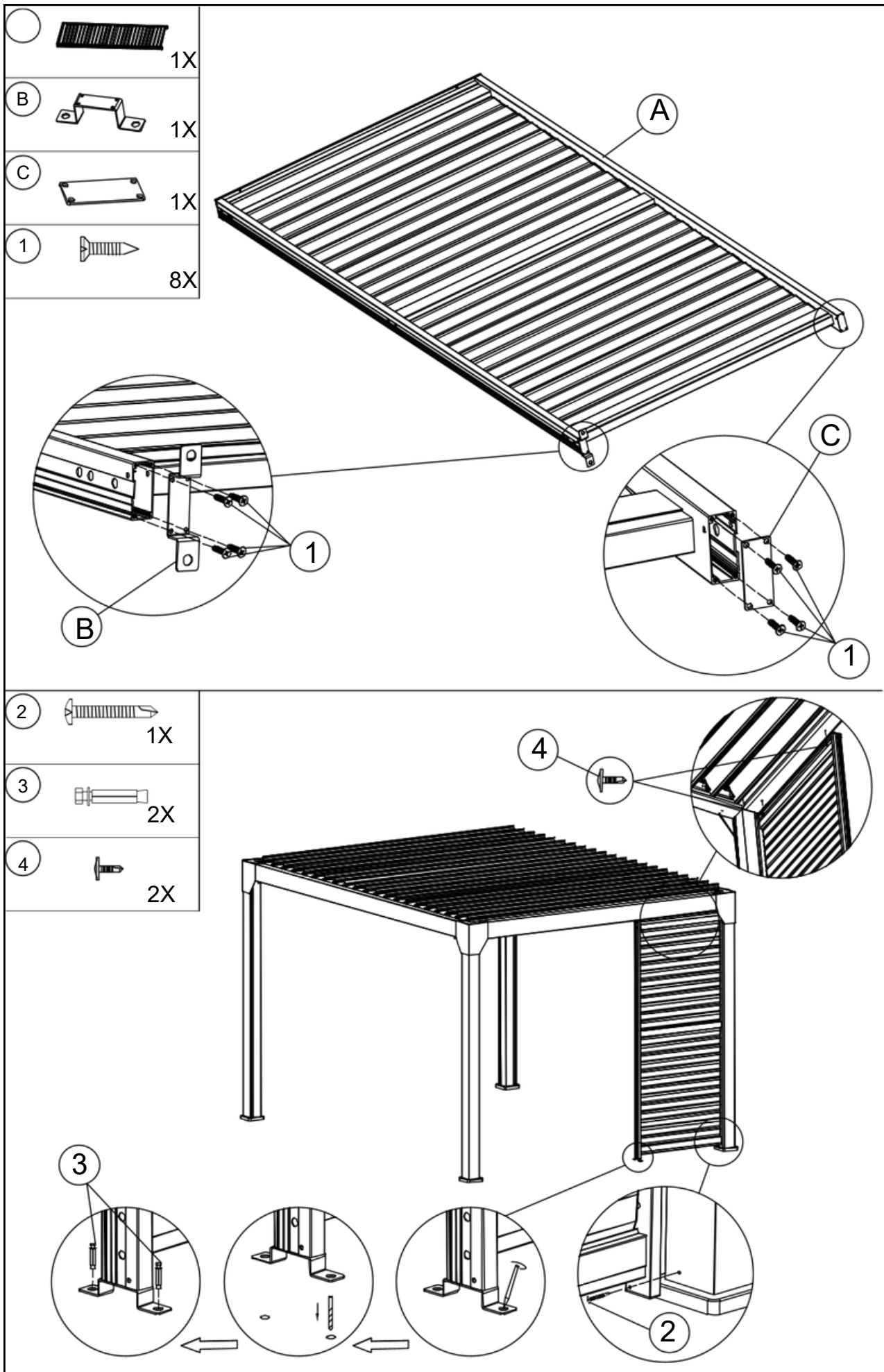

méthode d'installation de l'écran droit



D		1X
3		4X

